

**КАЖДЫЙ ПРОЕКТ
УНИКАЛЕН**

| *vient* —

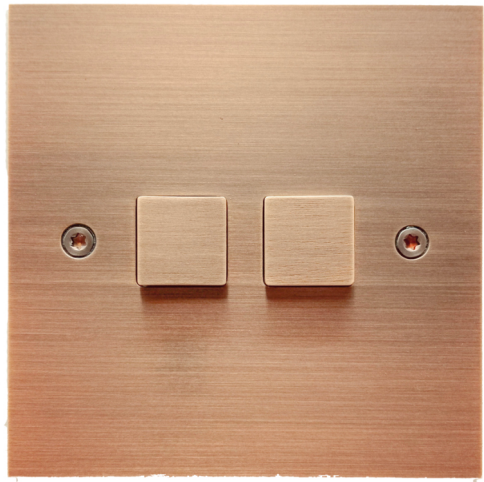



ЭФФЕКТИВНОСТЬ ТЕХНОЛОГИИ И ДИЗАЙН

vient – новая современная коллекция

Эксклюзивные дизайнерские розетки и выключатели из латуни
основная концепция серии — использование натуральных материалов.

Новая коллекция Vient бережно сохраняет качество,
полностью обновлена в декоративной и функциональной частях каждого нашего изделия.

Vient подойдет для использования в любом пространстве.

Их можно применять в традиционных системах, а также в новых проектах,
где они могут показать весь инновационный потенциал систем домашнего комфорта.

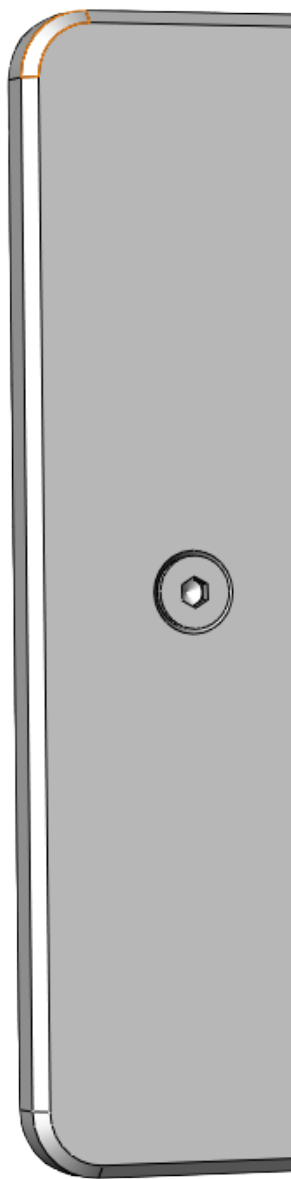

ЭЛЕМЕНТЫ КЛАССИЧЕСКОГО И ВЕЧНОГО В ВАШИХ ВЫКЛЮЧАТЕЛЯХ

Vient предлагает каждому создать собственный неповторимый и многофункциональный проект, сделав заявку на индивидуальный дизайн изделий. В рамках коллекции Vient представляет не только уникальные и эксклюзивные изделия, но и высококачественные, технологичные механизмы.

Придавая особое значение выбору материалов, качеству отделки и точности деталей, компания vient изготавливает для каждого клиента уникальный продукт на заказ.

Выбирая формат изделия, отделку и широкое разнообразие функций, создайте множество конфигураций, отвечающих вашим потребностям и желаниям.

СОВЕРШЕННЫЙ ДИЗАЙН ФУНКЦИОНАЛЬНЫЕ И ТЕХНОЛОГИЧНЫЕ РЕШЕНИЯ

УНИКАЛЬНЫЙ МЕХАНИЗМ
ПОСЛЕ НАЖАТИЯ КЛАВИША
ВОЗВРАЩАЕТСЯ В ИСХОДНОЕ ПОЛОЖЕНИЕ

АКСИАЛЬНЫЙ МЕХАНИЗМ
250V 10A
БОЛЕЕ 80 000 ЦИКЛОВ

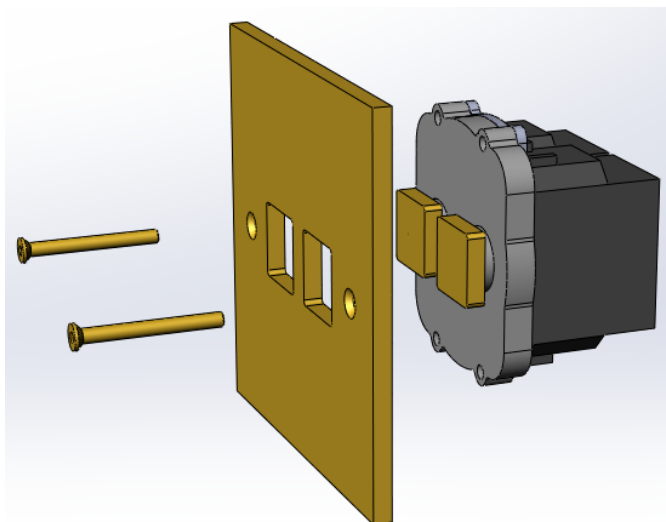

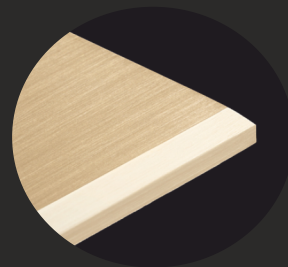

фаска 45°



Радиус R 15



Радиус R 5

ВЫКЛЮЧАТЕЛИ СТАНОВЯТСЯ ИСКУССТВОМ

VIENT Отделка декоративных рамок выполнена вручную.
По этой причине наличие индивидуальных отличий между
рамками является их уникальной особенностью.

Специальные проекты для воплощения самых смелых идей.
Производство с использованием высокоэффективных
механизмов обеспечивает техническое превосходство.

wient



200 позиции
4 отделок
40 функции

Каждый интерьерный проект уникален, любое изделие из коллекции Vient имеет различные варианты отделки с разнообразными функциями.

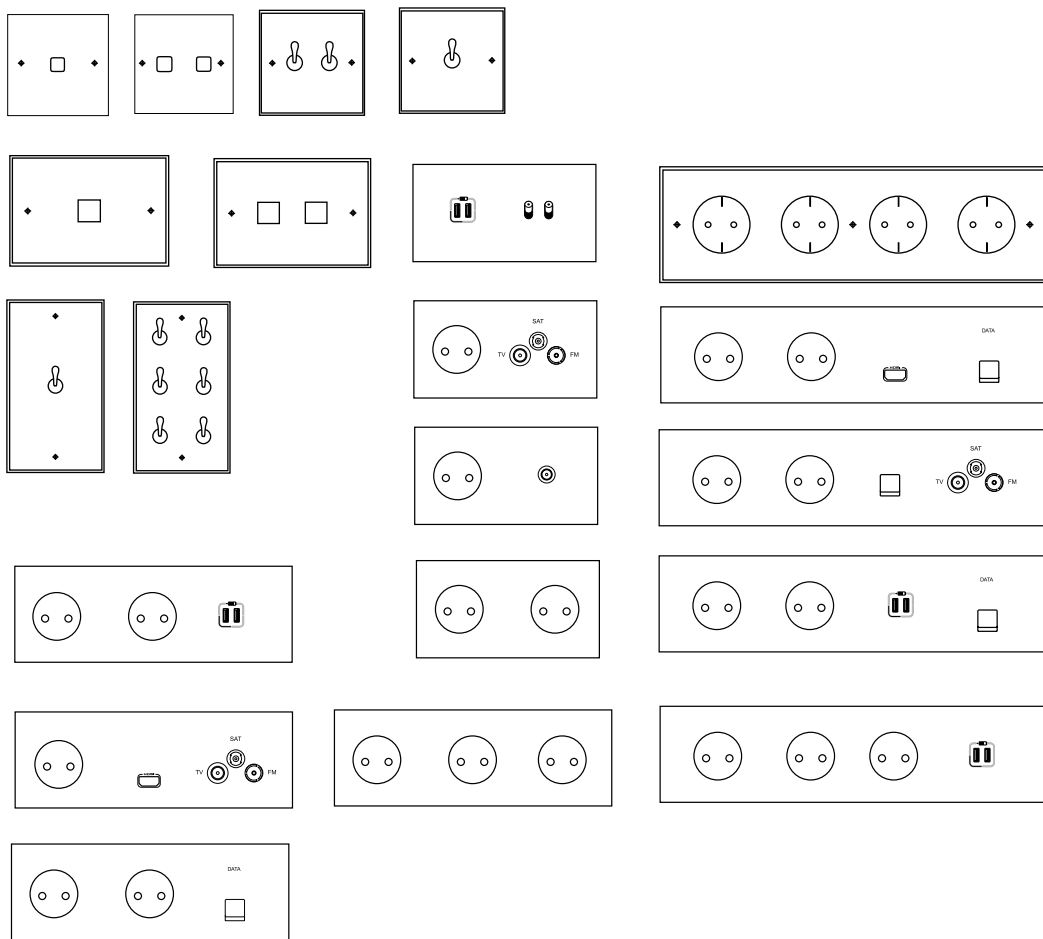

ΚΑΤΑΛΟΓ

Коллекция R15



Технические характеристики

- Переключатели и розетки
- Степень защиты: IP20
- Изделия должны устанавливаться в помещении и должны быть заземлены
- Чистка только мягкой и сухой тряпкой для вытирания пыли, без использования средства

Декоративная пластина

- Натуральная латунь толщиной 4 мм
- С прямыми углами, закругленными углами
- Возможны различные варианты исполнения фаски
- Отделка: Матовая латунь, Матовая бронза, Медь

Механизмы управления

- Тумблерный или возвратно нажимной переключатель
- Тумблер черного цвета кнопка в цвет пластины

Размеры пластин

Размеры (мм)	Монтажные коробки
85x85 85x156 85x227 85x298	Гипсокартон и для кирпичных стен

- Монтажная пластина с механизмами прикручивается непосредственно к монтажной коробке.

Закругленные углы

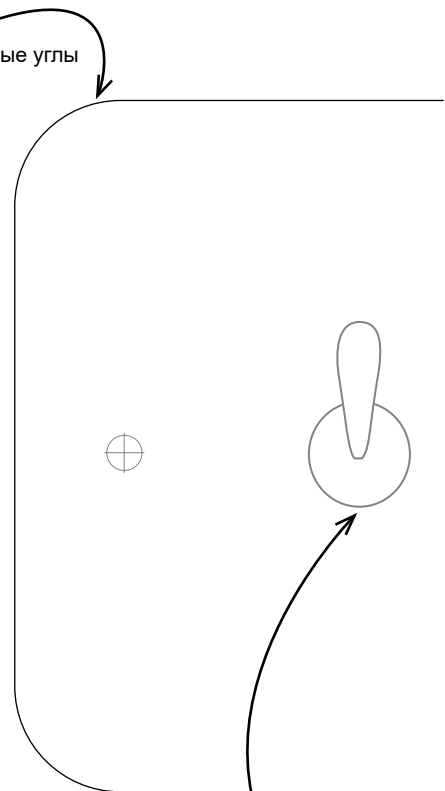

Черный тумблер

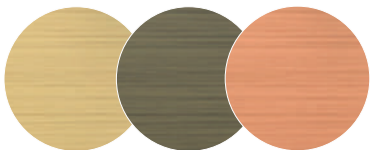

Матовая латунь

Бронза

Медь

Тумблерные выключатели

240204ML 240204MB		переключатель x1 тумблерный
240205ML 240205MB		перекрестный выключатель x1 тумблерный
240214ML 240214MB		переключатель x2 тумблерный
240224ML 240224MB		переключатель x2 тумблерный на двойной панели
240234ML 240234MB		переключатель x3 тумблерный
240244ML 240244MB		переключатель x4 тумблерный

Возвратно нажимные выключатели

240206ML 240206MB		кнопочный выключатель x1
240216ML 240216MB		кнопочный выключатель x2
240246ML 240246MB		кнопочный выключатель x4

Кнопка

240207ML 240207MB		кнопочный выключатель x1
----------------------	--	--------------------------

* специальные монтажные коробки см. на стр. 21.

Тумблерные выключатели Итальянский стандарт

240101ML 240101MB		кнопочный выключатель x1,
240102ML 240102MB		кнопочный выключатель x2,
240103ML 240103MB		кнопочный выключатель x3,

Светорегулятор

240512ML 240512MB		светорегулятор поворотного нажимного, LED
----------------------	--	---

Регулятор теплого пола

240501ML 240501MB		Терморегулятор, поворотный
----------------------	--	----------------------------

Кабельный вывод

240662ML 240662MB		кабельный вывод
----------------------	--	-----------------

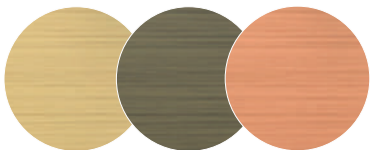

Розетки

240057ML 240057MB		розетка x1
240257ML 240257MB		розетка x2
240357ML 240357MB		розетка x3
		розетка x4

Компьютерные розетки

240476ML 240476MB		розетка компьютерная RJ45, кат. 6
----------------------	--	--------------------------------------

Аудио/видео розетки

240445ML 240445MB		розетка TV, одиночная
240460ML 240460MB		розетка TV FM SAT
240462ML 240462MB		розетка HDMI
240463ML 240463MB		розетка HD15 + мини-разъем
240464ML 240464MB		розетка RCA

Комбинированные Блоки розеток

240423ML 240423MB		розетка + TV
240424ML 240424MB		розетка + компьютерная розетка RJ45
240425ML 240425MB		розетка + компьютерная розетка RJ45 + розетка TV

Матовая латунь

Бронза

Медь

Розетки USB

240409ML 240409MB		розетка USB, двойная
----------------------	--	----------------------

Конфигурируемые устройства

см. стр. 22

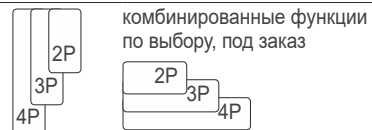

* специальные монтажные коробки см. на стр. 21.

Коллекция classic

Технические характеристики

- Переключатели и розетки
- Степень защиты: IP20
- Изделия должны устанавливаться в помещении и должны быть заземлены
- Чистка только мягкой и сухой тряпкой для вытирания пыли, без использования средства

Декоративная пластина

- Натуральная латунь толщиной 4 мм
- С прямыми углами, закругленными углами
- Возможны различные варианты исполнения фаски
- Отделка: Матовая латунь, Матовая бронза, Медь

Механизмы управления

- Тумблерный или возвратно нажимной переключатель
- Тумблер черного цвета кнопка в цвет пластины

Размеры пластин

Размеры (мм)

85x85 85x156 85x227 85x298

Монтажные коробки

Гипсокартон и для кирпичных стен

- Монтажная пластина с механизмами прикручивается непосредственно к монтажной коробке.

Фаска 45°

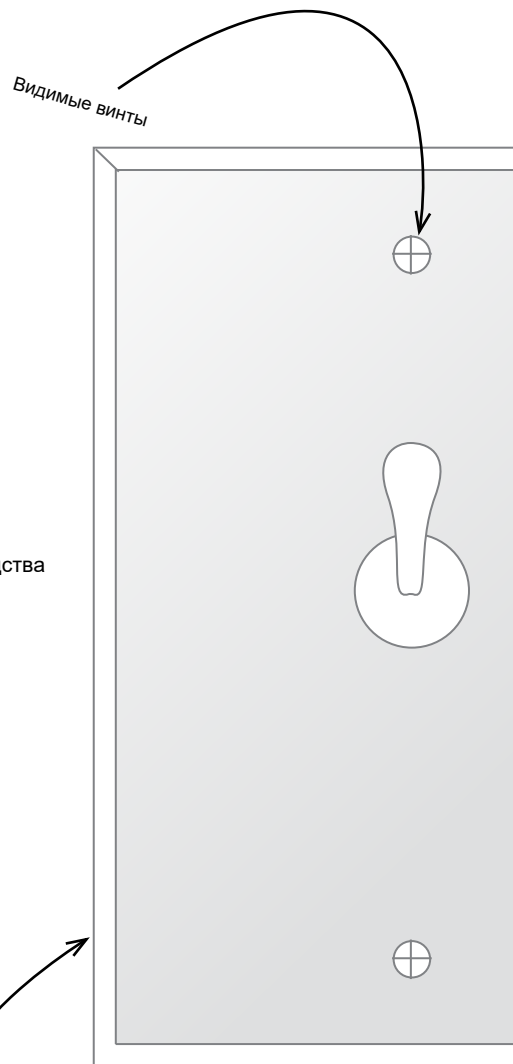

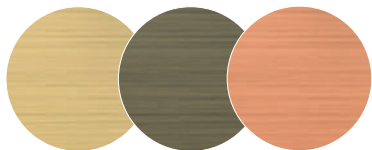

Матовая латунь

Бронза

Медь

Тумблерные выключатели

230204ML 230204MB		переключатель x1 тумблерный
230205ML 230205MB		перекрестный выключатель x1 тумблерный
230214ML 230214MB		переключатель x2 тумблерный
230224ML 230224MB		переключатель x2 тумблерный на двойной панели
230234ML 230234MB		переключатель x3 тумблерный
230244ML 230244MB		переключатель x4 тумблерный

Возвратно нажимные выключатели

230206ML 230206MB		кнопочный выключатель x1
230216ML 230216MB		кнопочный выключатель x2
230246ML 230246MB		кнопочный выключатель x4

Кнопка

230207ML 230207MB		кнопочный выключатель x1
----------------------	--	--------------------------

* специальные монтажные коробки см. на стр. 21.

Тумблерные выключатели Итальянский стандарт

230101ML 230101MB		кнопочный выключатель x1,
230102ML 230102MB		кнопочный выключатель x2,
230103ML 230103MB		кнопочный выключатель x3,

Светорегулятор

230512ML 230512MB		светорегулятор поворотного нажимного, LED
----------------------	--	---

Регулятор теплого пола

230501ML 230501MB		Терморегулятор, поворотный
----------------------	--	----------------------------

Кабельный вывод

230662ML 230662MB		кабельный вывод
----------------------	--	-----------------

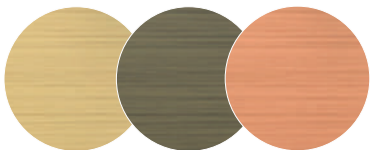

Розетки

230057ML 230057MB		розетка x1
230257ML 230257MB		розетка x2
230357ML 230357MB		розетка x3
		розетка x4

Компьютерные розетки

230476ML 230476MB		розетка компьютерная RJ45, кат. 6
----------------------	--	--------------------------------------

Аудио/видео розетки

230445ML 230445MB		розетка TV, одиночная
230460ML 230460MB		розетка TV FM SAT
230462ML 230462MB		розетка HDMI
230463ML 230463MB		розетка HD15 + мини-разъем
230464ML 230464MB		розетка RCA

Комбинированные Блоки розеток

230423ML 230423MB		розетка + TV
230424ML 230424MB		розетка + компьютерная розетка RJ45
230425ML 230425MB		розетка + компьютерная розетка RJ45 + розетка TV

Матовая латунь

Бронза

Медь

Розетки USB

230409ML 230409MB		розетка USB, двойная
----------------------	--	----------------------

Конфигурируемые устройства

см. стр. 22

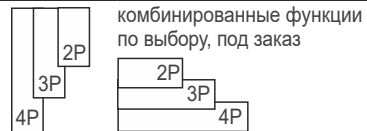

* специальные монтажные коробки см. на стр. 21.

Коллекция Easy

Технические характеристики

- Переключатели и розетки
- Степень защиты: IP20
- Изделия должны устанавливаться в помещении и должны быть заземлены
- Чистка только мягкой и сухой тряпкой для вытирания пыли, без использования средства

Декоративная пластина

- Натуральный алюминий толщиной 4 мм
- С прямыми углами, закругленными углами
- Возможны различные варианты исполнения фаски

Механизмы управления

- Тумблерный или возвратно нажимной переключатель
- Тумблер черного цвета кнопка в цвет пластины

Размеры пластин

Размеры (мм)	Монтажные коробки
85x85 85x156 85x227 85x298	Гипсокартон и для кирпичных стен

- Монтажная пластина с механизмами прикручивается непосредственно к монтажной коробке.

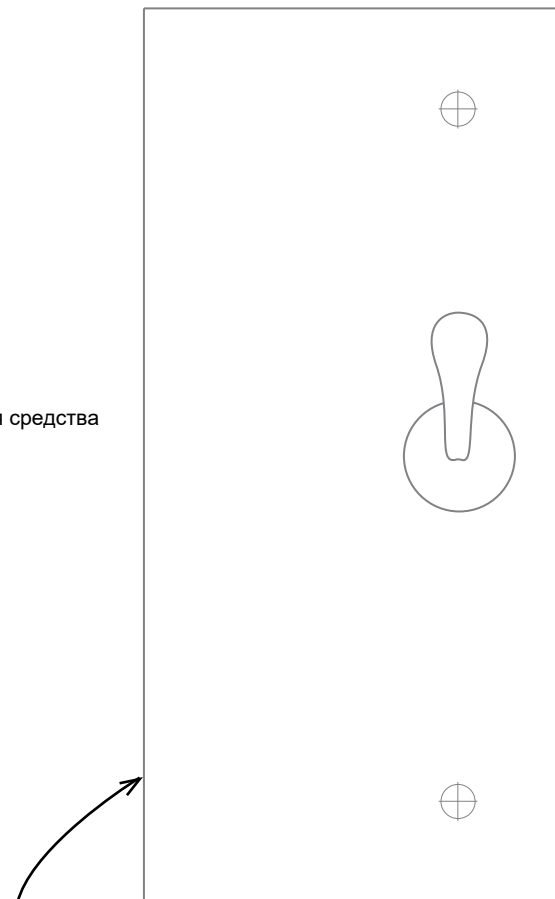

Прямые края



Матовый Алюминий

Тумблерные выключатели

230204MA  переключатель x1 тумблерный

230205MA  перекрестный выключатель x1 тумблерный

230214MA  переключатель x2 тумблерный

230224MA  переключатель x2 тумблерный на двойной панели

230234MA  переключатель x3 тумблерный

230244MA  переключатель x4 тумблерный



Возвратно нажимные выключатели

230206MA  кнопочный выключатель x1

230216MA  кнопочный выключатель x2

230246MA  кнопочный выключатель x4

Кнопка

230207MA  кнопочный выключатель x1

Тумблерные выключатели Итальянский стандарт

230101MA  кнопочный выключатель x1,

230102MA  кнопочный выключатель x2,

230103MA  кнопочный выключатель x3,

Светорегулятор

230512MA  светорегулятор поворотного нажимного, LED

Регулятор теплого пола

230501MA  Терморегулятор, поворотный

Кабельный вывод

230662MA  кабельный вывод

* специальные монтажные коробки см. на стр. 21.



Матовый Алюминий

Розетки

230057MA		розетка x1
230257MA		розетка x2
230357MA		розетка x3
		розетка x4

Компьютерные розетки

230476MA		розетка компьютерная RJ45, кат 6
----------	--	-------------------------------------

Аудио/видео розетки

230445MA		розетка TV, одиночная
230460MA		розетка TV FM SAT
230462MA		розетка HDMI
230463MA		розетка HD15 + мини-разъем
230464MA		розетка RCA

Комбинированные Блоки розеток

230423MA		розетка + TV
230424MA		розетка + компьютерная розетка RJ45
230425MA		розетка + компьютерная розетка RJ45 + розетка TV

Розетки USB

230409MA		розетка USB, двойная
----------	--	----------------------

Конфигурируемые устройства

см. стр. 22

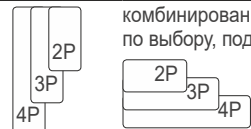



комбинированные функции
по выбору, под заказ

* специальные монтажные коробки см. на стр. 21.

Монтажные коробки

Стандартные коробки

одиночная		<ul style="list-style-type: none"> • Ø 67 мм • Глубина: 50 мм
Двойная		<ul style="list-style-type: none"> • Глубина: 50 мм

Специальные коробки

	<ul style="list-style-type: none"> • размеры: 68 x 75 мм • Глубина: 50 мм • Для установки: <ul style="list-style-type: none"> - свето- и терморегуляторов - кабельного вывода
--	---

	<ul style="list-style-type: none"> • размеры: 74 x 107 мм • Глубина: 50 мм
--	--

	<ul style="list-style-type: none"> • размеры: 106 x 74 мм • Глубина: 50 мм
--	--

LEGRAND 080151



LEGRAND 080051



Schneider Electric IMT35101



VIMAR V71303



VIMAR V71304



LEGRAND 080161



LEGRAND 080052



Bticino (Legrand) 502E

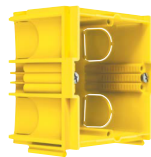

VIMAR V71703



VIMAR V71704



Технические Характеристики

Компьютерная розетка

розетка компьютерная RJ45, кат. 6		<ul style="list-style-type: none"> • категория 6, STP • размеры: 85 x 85 мм
-----------------------------------	--	---

розетка HDMI		<ul style="list-style-type: none"> • Тип: видео, аудио • размеры: 85 x 85 мм
--------------	--	--

розетка RCA		<ul style="list-style-type: none"> • Тройной разъем RCA • Тип: видео, аудио • размеры: 85 x 85 мм
-------------	--	--

Регулятор теплого пола

Терморегулятор, поворотный		<ul style="list-style-type: none"> • Электронный термостат для обогрева/пола • Диапазон от +10 до +60 • Допустимые нагрузки: <ul style="list-style-type: none"> - рабочий ток: 16 А • размеры: 85 x 85 мм
----------------------------	--	---

Кабельный вывод

	<ul style="list-style-type: none"> • Диаметр кабеля Ø 6...12 мм • размеры: 85 x 85 мм • индивидуальная конфигурация не предусмотрена
--	---

Розетки

розетка x1		<ul style="list-style-type: none"> • номинальный рабочий ток: 16 А, 250 в пер. тока, 50 Гц
розетка x2		<ul style="list-style-type: none"> • Быстрое подключение • размеры (H x L): <ul style="list-style-type: none"> - одинарный: 85 x 85 мм - двойной: 85 x 156 мм - тройной: 85 x 227 мм - четверной: 85 x 298 мм
розетка x3		
розетка x4		

Аудио/Видео розетки

розетка TV, одиночная		<ul style="list-style-type: none"> • 1 вход на задней панели • 1 выход на передней панели: CEI (мЭк) «папа» 9,52 мм • Затухание: <ul style="list-style-type: none"> - 1,5 дБ @ 5...1800 МГц • размеры: 85 x 85 мм
-----------------------	--	---





розетка TV FM SAT		<ul style="list-style-type: none"> • 2 входа на задней панели: 1 TV/FM + 1 SAT • 3 выхода с передней панели: <ul style="list-style-type: none"> - TV: CEI (мЭк) «папа» 9,52 мм - FM: CEI (мЭк) «мама» 9,52 мм - SAT: тип F • размеры: 85 x 85 мм
-------------------	--	---

Светорегулятор

светорегулятор поворотной-нажимной, LED		<ul style="list-style-type: none"> • совместимость: <ul style="list-style-type: none"> лампа накаливания и галогенная лампа 230 в пер. тока: 5...75 вт Галогенная лампа с ферромагнитным или электронным трансформатором: 5...75 в пер. тока лампа флюоресцентная: не совместимы регулируемая светодиодная лампа: 5...200 в пер. тока (режим RC) <ul style="list-style-type: none"> • Электронная защита • возможность подключения к переключателю • подключение: 2-проводное • размеры: 85 x 85 мм • индивидуальная конфигурация не предусмотрена
---	--	--

Технические Характеристики

Комбинированные Блоки розеток

розетка + розетка TV		<ul style="list-style-type: none"> см. характеристики розеток 16 А, 250 в пер. тока, 50 Гц размеры: 85 x 156 см
розетка + компьютерная розетка RJ45		<ul style="list-style-type: none"> см. характеристики розеток 16 А, 250 в пер. тока, 50 Гц размеры: 85 x 156 см
розетка + компьютерная розетка RJ45 + розетка TV		<ul style="list-style-type: none"> характеристики розеток 16 А, 250 в пер. тока, 50 Гц размеры: 85 x 227 см
Розетка USB		
розетка USB, двойная		<ul style="list-style-type: none"> Зарядное устройство с двумя USB-разъемами А-С 240В/5В 3000мА размеры: 85 x 85 см

Конфигурируемые устройства

комбини-
рованные
функции
по выбору,
под заказ



2P

3P

4P

•возможные комбинации устройств:

- 2-ные, 3-ные и 4-ные панели
- горизонтальное или вертикальное положение
- отделка: бронза,

матовая латунь, медь и матовый алюминий

• возможные конфигурируемые позиции, которых нет в каталоге:

- кнопочный выключатель x2
- переключатель x2 с подсветкой
- переключатель x2 + кнопка
- кнопка x2 + переключатель x1

Рамка 1-я 85x85 мм

Рамка 2-я 85x156 мм

Рамка 3-я 85x227 мм

Рамка 4-я 85x298 мм

ЭФФЕКТИВНОСТЬ ТЕХНОЛОГИИ И ДИЗАЙН



vient